

QBicパノラマ用リグ

取扱説明書

- ・使用前に必ず本紙をお読みください。
- ・本紙はいつでも使用できるように大切に保管してください。



安全上のご注意

安全にご使用いただくために、必ずお守りください



この「安全上のご注意」は、本製品を安全に正しくご使用いただき、あなたや他の人々への危害や財産への損害を未然に防止するために守っていただきたい事項を示しています。

ご使用前によく読んで大切に保管してください。

次の表示と図記号の意味をよく理解してから本文をお読みください。

 危険	この表示を無視して、誤った取り扱いをすると、人が死亡または重傷を負う危険が差し迫って生じることが想定される内容を示しています。
 警告	この表示を無視して、誤った取り扱いをすると、人が死亡または重傷を負う可能性が想定される内容を示しています。
 注意	この表示を無視して、誤った取り扱いをすると、人が傷害を負う可能性が想定される内容および物的損害のみの発生が想定される内容を示しています。





図記号の意味

-  名称：危険 / 警告 / 注意
意味：危険な行為や、警告・注意が必要な行為を示します。
-  名称：禁止
意味：禁止(してはいけないこと)を示します。
-  名称：強制
意味：強制(必ずすること)を示します。

 **危険**





-  本製品を自動車、オートバイ、自転車などの外部に取り付けて使用しないでください。
- ・本製品は自動車、オートバイ、自転車などへの取り付けを対象とした製品ではありません。

 **警告**

-  ご使用前に必ず以下のことをご確認ください。
- ・本製品に損傷がない。
- ・QBic MS-1が本製品にしっかり固定されている。
- ・本製品のベース1とベース2のネジ部がしっかり固定されている。
- ・本製品が対象物にしっかり固定されている。
-  本製品、同梱品、梱装箱、梱包装袋などを乳幼児の手の届くところに置かないでください。
- ・誤って飲み込むと、身体に悪影響を及ぼします。
- ・万一、飲み込んだと思われるときは、すぐに医師にご相談ください。
-  塩害や腐食性ガスの発生する場所に設置しないでください。
- ・製品が劣化して、落下等で、けが、故障の原因となります。
-  対象物の強度を確認してください。
- ・対象物の強度が不十分な場合、落下等で、けが、故障の原因となります。

-  QBic MS-1 以外のものは、取り付けしないでください。また、ネジは必ず付属品を使用してください。
- ・十分な固定ができず、落下等で、けが、故障の原因となります。あるいはQBic MS-1 および本製品に損傷を与えるおそれがあります。

 **注意**

-  お手入れの際は、シンナーやベンジン等の強溶剤で本製品を清掃しないでください。
- ・樹脂、ゴム材が変質することがあります。本製品の清掃は、乾いた柔らかい布で拭いてください。汚れがひどいときは、真水で軽く洗い、乾いた柔らかい布で拭いてください。
-  高温な場所や炎天下などで長時間使用しないでください。
- ・形状変化や劣化により、QBic MS-1を固定出来なくなったり、落下等で、けが、故障の原因となります。
-  各ネジを締めた状態で製品を無理に動かさないでください。
- ・無理に動かすと、ネジが緩んだりネジ部に過大な力が掛かったりして故障の原因となります。
-  対象物の形状によっては取り付けできない場合があります。
- ・過度の衝撃が加わった場合、対象物に損傷を与える場合があります。無理な取り付けはしないでください
-  対象物に取り付けた状態で振り回さないでください。
- ・本製品と対象物がはずれる恐れがあります。

同梱品

□ベース1

□ベース2

□ネジ(5個)

□取扱説明書

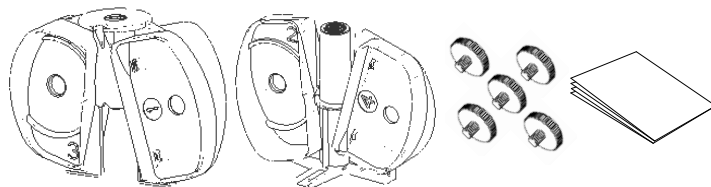

ご使用方法

◎本製品を使用することで、簡単に4台のQBic MS-1を全方位撮影の配置に設置することができます。

1. ベース1、ベース2にQBic MS-1を付属のネジで固定する。

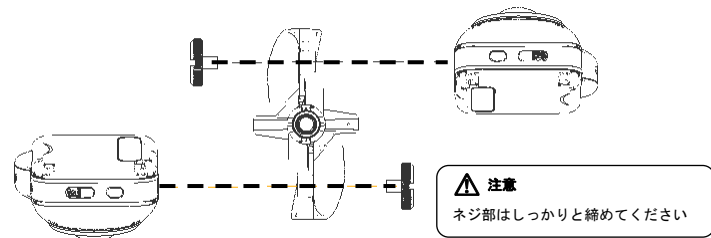

ベース1

ベース2

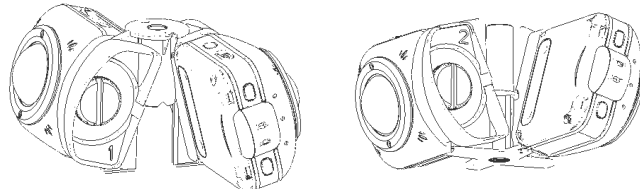

2. QBic MS-1が取り付けられたベース1、2を付属のネジで結合する。

ベース1とベース2を直交させて組み立て、付属のネジで中心部を固定します。

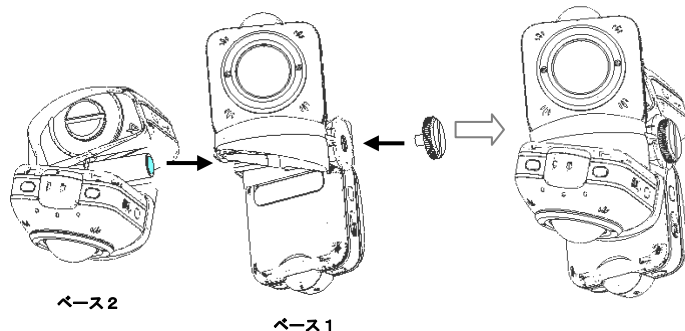

ベース2

ベース1

3. 対象物に取り付ける

本製品の底部三脚ネジを利用し、対象物にしっかりと固定する。

- ・取り付け可能なネジ
1/4-20UNC
長さ：5.5mm以下
* 5.5mmを越える長さのネジを取り付けると、ネジ穴を破損します。

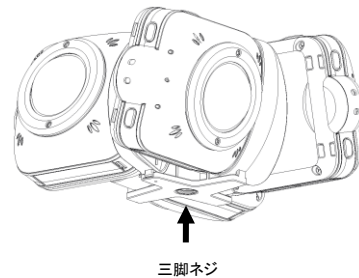

三脚ネジ

※撮影に関しては、QBic MS-1本体のユーザーズ・マニュアルをご覧ください

取付可能製品：QBic MS-1
※指定の製品以外のは取り付けしないでください。

あらかじめご了承ください

- 本書の内容については、予告なしに変更することがあります。最新版は下記QBic MS-1 Webサイトで、ご確認いただけます。
<http://www.elmoqbic.com/>
- 万一、本製品使用により生じた損害、逸失利益または第三者からのいかなる請求についても、当社では一切の責任を負いかねますので、あらかじめご了承ください。

●お問い合わせ

上記のQBic MS-1 Webサイトからお問い合わせください。